

マグネットスタンド型LEDライト NLSS05CBM-AC/NLSS05CBM4-AC NLSS15CBM-AC/NLSS15CBM3-AC

取扱説明書

当社製品をお買い上げ頂きありがとうございます。当説明書を良くお読み頂き正しくご利用ください。

安全上のご注意 必ずお守りください









■お使いになる人や他の人への危害、財産への損害を未然に防ぐため、必ずお守りいただくことを説明しています。誤った取扱いをした場合に生じる危険とその程度を次の区分で説明しています。

 警告	 注意
誤った取扱いをしたときに、死亡や重症に結びつく可能性のあるもの。	誤った取扱いをしたときに、軽傷または家屋、家財などの損害に結びつくもの。









本文中や本体に使われている図記号の意味は、次のとおりです。

 分解禁止	 禁止
 指示を守る	

警告

-  本製品の分解、改造はしない。故障、感電、けがの原因になります。
-  本製品は防水型(IP67)です。絶対に水中では使用しない。故障、感電の原因になります。
-  電線を引っ張ったり、ネジを緩めない。火災、感電、故障の原因になります。
-  電線の上に重いものをのせたり、熱器具を近づけない。火災、感電、故障の原因になります。
-  電線を曲げたり、加工しない。火災、感電、故障の原因になります。
-  電線を金具で固定したり、被覆に傷がついたまま使用しない。感電、火災の原因になります。
-  溶接機等強いノイズが発生する近くでは使用しない。IC等電子部品が誤動作し、不点灯、故障の原因になります。
-  交流100Vのコンセントに確実に差し込んで使用すること。上記以外の電圧でご利用された場合、火災、感電、故障の原因となります。
-  周囲温度は-10℃から40℃の範囲で使用すること。冷凍室や高温の作業場所での長時間使用は故障の原因になります。

注意

-  修理の際は、お買い上げ販売店に連絡すること。お客様で分解された場合は保証の範囲外となります。
-  点灯中にLEDを直視しない。人の目に向けない。めまいや気分が悪くなったり、目に障害が生じる原因になります。
-  時計、磁気カードなど磁力の影響を受けるものを近づけない。磁力によりその機能を損なう恐れがあります。
-  酸・アルカリ性溶剤の近くでは使用しない。部品が腐食し、故障の原因になります。
-  振動の多い場所で使用しない。故障の原因になります。
-  落としたり、ぶつけたり、強い衝撃を与えない。故障の原因になります。
-  取り付け、取り外しの際は、スイッチをオフにする。オフにしないと感電、故障の原因になります。
-  設置場所は使用前に磁石が吸着するかどうか確認すること。BM4タイプは転倒防止のため水平面に設置してください。
-  マグネットスタンドは、両手で本体を支えながら操作すること。磁力が弱まった場合は、お買い上げ販売店にご連絡ください。

仕様

製品名	マグネットスタンド型LEDライト	
型式番号	NLSS05CBM-AC NLSS05CBM4-AC	NLSS15CBM-AC NLSS15CBM3-AC
定格電圧	100V AC, 50/60Hz	
消費電力	6W	9W
全光束	430lm	660lm

外形寸法

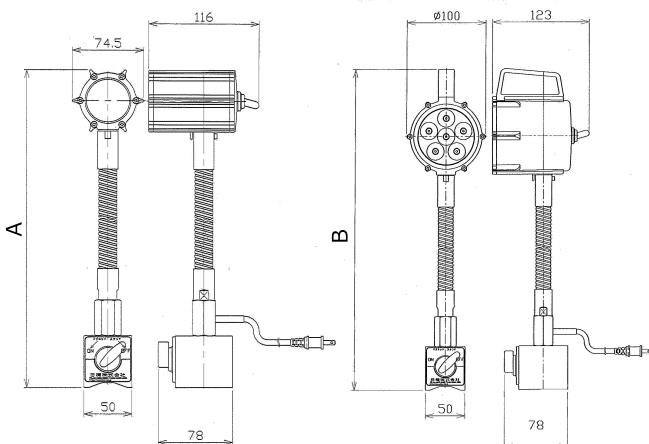

型式	A
NLSS05CBM	366
NLSS05CBM4	566

型式	B
NLSS15CBM	435
NLSS15CBM3	535

 **LEDのご注意**
LED素子には発光色のばらつきがあります。同一型式でも商品ごとにわずかな差が出ます。

 **可撓管のご注意**

ねじらない
ぶつけない
可撓管の緩みの原因になります。

可撓管を強くねじったり、緩んだままで使用しない。内部の絶縁が悪くなり、故障、感電の原因になります。

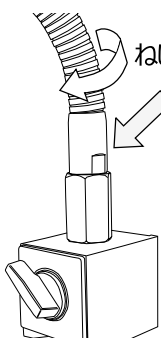

日機株式会社

〒550-0003 大阪市西区京町堀二丁目6-28
TEL:06-6225-2855 FAX:06-6225-2856
http://www.nikki-tr.co.jp e-mail:info@nikki-tr.co.jp