

桌上型植物燈



NLUD05BD4-AC(660nmP)

使用說明書

感謝您購買我們的產品。請仔細閱讀本手冊並正確使用。

安全注意事項 請務必遵循











■ 為了防止對用戶和他人造成傷害以及財產損失,必須說明需要的預防措施,以下區分描述了危險和正確使用危害程度。

| | |
|--|---|
|  警告 使用不當時 可能導致死亡或重傷。 |  注意 使用不當時 可能導致輕傷或房屋及財產損失。 |
|--|---|









本文中使用的符號的表示涵義如下。

| | |
|--|--|
|  禁止分解 |  禁止 |
|  遵循指示 | |

警告

-  請勿拆卸或改裝本產品。
可能會導致故障,電擊或傷害。
-  不要浸泡水中或弄濕。
可能會導致觸電。
-  請勿拉扯電線或鬆開螺絲。
可能引起火災,電擊或故障。
-  請勿在電線上放置重物或使電線靠近加熱設備。
可能引起火災,電擊或故障。
-  請勿彎曲或改裝電線。
可能引起火災,電擊或故障。
-  請勿使用金屬配件固定電線或在被覆層受損的情況下使用電線。
否則可能會導致電擊或火災。
-  請勿將電線捆綁使用。
可能使電線發熱而引起火災。
-  請勿在熔接機產生雜訊周圍區域使用。
IC之類的電子組件可能會發生故障,關閉或引起故障。
-  環境溫度應在-10°C至40°C之間。
在冰櫃或高溫工作場所中長時間使用可能會導致故障。
-  燈具連接器確實插緊後,才能將適配器插入插座。
如果燈具連接器連接不完全,可能會引起火災或觸電。
-  請使用隨附的專用變壓器供電

注意

-  通電時請勿連接或拆卸產品。
可能導致故障。
-  LED亮燈中請勿直視或照向他人。
可能導致頭暈,疾病或眼睛受損。
-  不在酸或鹼性溶劑附近使用。
部件會腐蝕並造成故障。
-  不在振動高的地方使用。
可能導致故障。
-  不可掉落、撞擊或產生強烈衝擊。
可能導致故障。
-  不可在傾斜桌面使用。
可能導致傾倒。
-  如需維修時,請聯繫您的銷售廠商。
如果客戶自行拆解,則超出保修範圍。
-  LED注意事項。
LED元件的發光顏色變化,即使在同一類型中,每個產品也會有細微的差別。

規格

| 光通量 | 照度1M | 額定電壓 | 消耗功率 | 色溫 | 防護等級 |
|--------|--------|-----------------------|------|-------|------|
| 380 lm | 180 lx | AC100-240V 50/60Hz | 8W | 5700K | IP50 |

外型尺寸

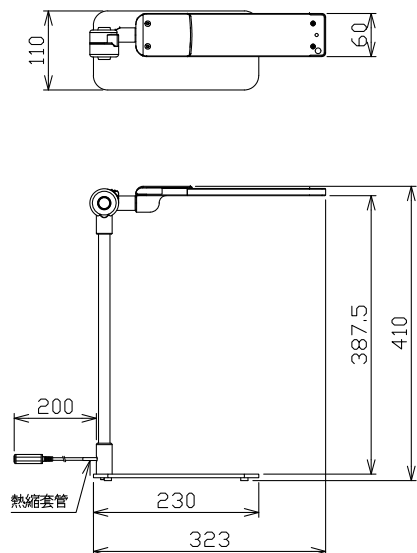

使用方法

