

# 高天井用LEDライト

## NLH150S-HL / NLH150S-FL / NLH200-HL / NLH200-FL



# 取扱説明書

当社製品をお買い上げいただきありがとうございます。当説明書をよくお読みいただき正しくご利用ください。

## 安全上のご注意 必ずお守りください

■お使いになる人や他の人への危害、財産への損害を未然に防ぐため、必ずお守りいただくことを説明しています。誤った取扱いをした場合に生じる危険とその程度を次の区分で説明しています。

本文中や本体に使われている図記号の意味は、次のとおりです。









 <b>警告</b> 誤った取扱いをしたときに、死亡や重症に結びつく可能性のあるもの。	 <b>注意</b> 誤った取扱いをしたときに、軽傷または家屋、家財などの損害に結びつくもの。
---	---





 <b>分解禁止</b>	 <b>禁止</b>
 <b>指示を守る</b>	 <b>アース線を接続</b>

## 施工上のご注意 必ずお守りください



■照明機器の工事に関しては、電気工事の有資格者の施工管理が義務付けられています。  
■工事が終了しましたら、この説明書は必ずお客様へお渡しください。

### 警告

-  本体の分解、改造はしない。落下、感電、火災の原因になります。
-  振動の多い場所で使用しない。故障の原因になります。
-  酸・アルカリ性溶剤の近くでは使用しない。部品が腐食し、落下、故障の原因になります。
-  海上や臨海部などの岩礁隣接地域では使用しない。部品が腐食し、落下、故障の原因になります。
-  塩素を使用するプールでは使用しない。部品が腐食し、落下、故障の原因になります。
-  落としたり、ぶつけたり、強い衝撃を与えない。故障の原因になります。
-  倉庫の屋根裏など50℃以上の場所には取り付けない。本体の温度があがり、故障の原因になります。
-  アース工事は電気設備の技術基準に従い、確実にすること。アースが不完全な場合は、故障、感電の原因になります。
-  施工は本体表示及び本取扱説明書に従い、確実にすること。施工に不備があると感電、火災、落下の原因になります。



-  取付工事の際には必ず電源を切ること。感電、火災の原因になります。
-  本体の取付は、重量に耐えられるようしっかりと行うこと。不備があると感電、火災、落下の原因になります。
-  安全のため電源のON/OFFには両切りスイッチを使うこと。故障の原因になります。
-  本製品は屋内形です。湿気又は水気の多くない屋内にてご利用ください。

### 注意



-  周囲温度は-10℃から50℃の範囲で使用すること。冷凍室や高温の作業場所での長時間使用は故障の原因になります。
-  本体に電線は付属していません。接続には0.75mm<sup>2</sup>-1.5mm<sup>2</sup>のより線をご利用ください。





## 使用上のご注意 必ずお守りください

### 警告

-  お手入れの際には、取扱説明書に従って行うこと。落下、火災、感電の原因となります。
-  お手入れの際には、必ず電気を切ること。感電の原因となります。

### 注意

-  点灯中にLEDを直視しない。人の目に向けない。めまいや気分が悪くなったり、目に障害が生じる原因になります。
-  溶接機、ネオン管等強いノイズが発生する近くでは使用しない。IC等電子部品が誤動作し、不点灯、故障の原因になります。

-  点灯中および消灯直後は本体に触れない。高温になっており、火傷の原因になります。
-  金属部分をクレンザーやたわしで擦らないでください。キズついたり腐食の原因になります。
-  修理の際は、お買い上げ販売店に連絡すること。お客様で分解された場合は保証の範囲外となります。
-  本体を掃除する際は乾いた布か、水に浸した布をよく絞って拭くこと。

-  **LEDのご注意**  
LED素子には発光色のばらつきがあります。同一型式でも商品ごとにわずかな差が出ます。

# 仕 様

品 名 : 高天井用LEDライト  
型 式 : NLH150S-HL, NLH150S-FL,  
NLH200-HL, NLH200-FL  
定格電圧 : 100-240V AC  
消費電力 : 163W(NLH150S)/197W(NLH200)  
質 量 : 9kg

色 温 度 : 5,700K  
期待寿命 : 40℃にて40000時間  
使用温度 : -10℃~50℃(但し、氷結しない事)  
保護等級 : IP67(LEDライト部のみ)  
サージ性能 : 対地間15 kV(8/20μパルス 10kA)/線間6 kV  
絶縁性能 : 100MΩ以上 (500V ACにて)

## 外形寸法と各部名称

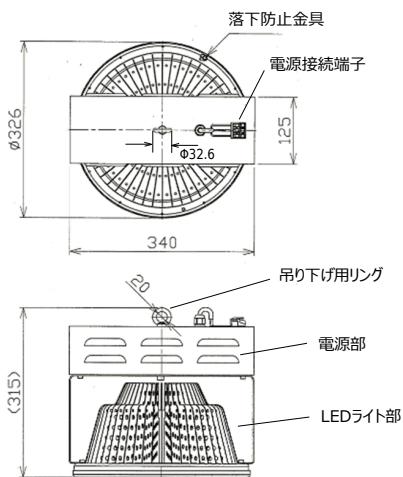

NLH150S-HL/NLH200-HL

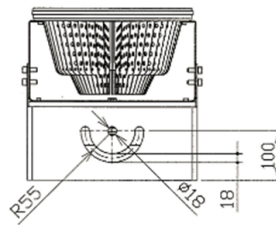
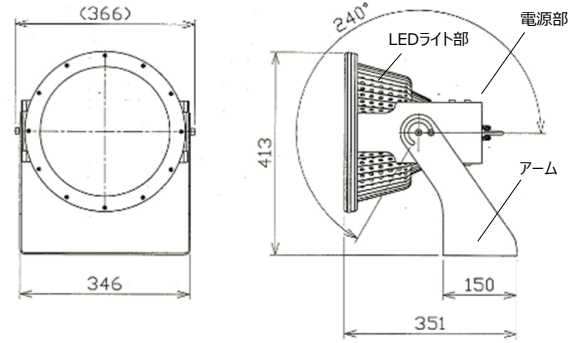

NLH150S-FL/NLH200-FL

## 本体の取付方法

### ■ NLH-HLの場合

吊り下げ用リングの内径にあった吊り下げフック等にて吊り下げて下さい。  
万が一の落下防止に備えて、脱落防止ワイヤーを落下防止金具に通して固定して下さい。  
給電されていないことを確認の上、0.75mm<sup>2</sup> - 1.5mm<sup>2</sup>の電線を用いて接続して下さい。  
アース端子は必ず接地ください。  
電源L-Nの間には必ず、2P2Sの両切りスイッチをご利用ください。

### ■ NLH-FLの場合

本体荷重に耐えるようM16のボルトを用いて本体を固定して下さい。  
給電されていないことを確認の上、0.75mm<sup>2</sup> - 1.5mm<sup>2</sup>電線を用いて接続して下さい。  
アース端子は必ず接地ください。  
電源L-Nの間には必ず、2P2Sの両切りスイッチをご利用ください

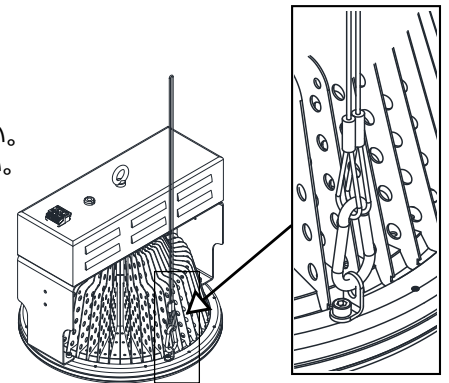

■ 脱落防止ワイヤーの取り付け方  
図のように二重に折り返して取り付けてください。

## お手入れのしかた

- 1 手入れの際には、必ず電源スイッチを切ってください。消灯直後は本体が高温になっていますので、20-30分ほど時間を置いてから行ってください。
- 2 本体の外表面やガラスの汚れは、柔らかい布を水に浸し、よく絞ってからふき取ってください。
- 3 ホースなどで直接水をかけないでください。また、モップやデッキブラシを用いた清掃を行わないでください。浸水や、破損の原因となります。

修理・お取り扱い・お手入れについてご不明な点は、お買い上げ販売店へご相談ください。

# 日機株式会社

〒550-0003 大阪市西区京町堀二丁目6-28  
TEL:06-6225-2855 FAX:06-6225-2856  
<http://www.nikki-tr.co.jp> e-mail:info@nikki-tr.co.jp