

面発光型LEDライト

NLUD-DCシリーズ,NLUD-ACシリーズ,
NLUD-BMシリーズ,NLUD-BTシリーズ

取扱説明書

当社製品をお買い上げいただきありがとうございます。当説明書をよくお読みいただき正しくご利用ください。

安全上のご注意 必ずお守りください













■お使いになる人や他の人への危害、財産への損害を未然に防ぐため、必ずお守りいただくことを説明しています。誤った取扱いをした場合に生じる危険とその程度を次の区分で説明しています。

本文中や本体に使われている図記号の意味は、次のとおりです。









 警告 誤った取扱いをしたときに、死亡や重症に結びつく可能性のあるもの。	 注意 誤った取扱いをしたときに、軽傷または家屋、家財などの損害に結びつくもの。
---	---

 分解禁止	 禁止
 指示を守る	

警告

-  本製品の分解、改造はしない。故障、感電、けがの原因になります。
-  水につけたり、濡らさない。故障、感電の原因になります。
-  電線を引っ張ったり、ネジを緩めない。火災、感電、故障の原因になります。
-  電線の上に重いものをのせたり、熱器具を近づけない。火災、感電、故障の原因になります。
-  電線を折り曲げたり、加工しない。火災、感電、故障の原因になります。
-  電線を金具で固定したり、被覆に傷がついたまま使用しない。感電、火災の原因になります。
-  電線は束ねたまま使用しない。発熱等により火災の原因になります。
-  溶接機等強いノイズが発生する近くでは使用しない。IC等電子部品が誤動作し、不点灯、故障の原因になります。
-  ベースメーカー等電子医療機器を利用の方は十分注意すること。磁力が機器に予想外の影響を及ぼす原因になります。
-  周囲温度は-10℃から40℃の範囲で使用すること。冷凍室や高温の作業場所での長時間使用は故障の原因になります。
-  DCタイプは直流24Vの電圧で使用すること。上記以外の電圧でご利用された場合、火災、感電、故障の原因となります。
-  ACタイプは付属のアダプタを用いて交流100Vで使用すること。上記以外の電圧でご利用された場合、火災、感電、故障の原因となります。
-  プラグとジャックを確実に接続した後に、コンセントに差し込むこと。不完全な接続のまま、アダプタをコンセントに接続すると火災や感電の原因になります。

注意

-  給電したまま、本製品を取り付けない、取り外さない。故障の原因になります。
-  点灯中にLEDを直視しない。人の目に向けない。めまいや気分が悪くなったり、目に障害が生じる原因になります。
-  酸・アルカリ性溶剤の近くでは使用しない。部品が腐食し、故障の原因になります。
-  振動の多い場所で使用しない。故障の原因になります。
-  落としたり、ぶつけたり、強い衝撃を与えない。故障の原因になります。
-  磁石に磁気カードや精密電子機器等を近づけない。機能を損なう原因になります。
-  修理の際は、お買い上げ販売店に連絡すること。お客様で分解された場合は保証の範囲外となります。
-  設置場所は使用前に磁石が吸着するかどうか確認すること。落下、故障の原因になります。
-  マグネットベースのON/OFF時は転倒防止措置を施すこと。落下や転倒、故障の原因になります。

 **給電時のご注意**
DCタイプの本製品の電圧の極性は、**白が+24V、黒が0V**にてご利用ください。

 **LEDのご注意**
LED素子には発光色のばらつきがあります。同一型式でも商品ごとにわずかな差が出ます。

取付方法

NLUD-DC/NLUD-AC/NLUD-120シリーズ

本体背面の強力ネオジム磁石によって磁性のある平坦面に取付可能です。また本体前面の穴を用いたネジ固定も可能です。

NLUD-BM-ACシリーズ

磁性のある鉄板等の平坦面に取付可能です。また鉄板が薄いと吸着力が弱まるので、しっかり吸着していることを確認の上使用すること。BM4タイプは転倒防止のため、必ず水平面上に設置すること。

NLUD-BT-ACシリーズ

40mmの口金の幅以内の場所であればどこでも取付可能です。ライト本体がぐらつかない様に、手締めの手締め込みボルトでしっかりと固定すること。

フレキシブルアームのご注意

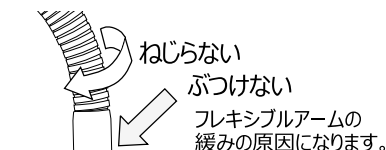

フレキシブルアームを強くねじったり、緩んだままで使用しない。内部の絶縁が悪くなり、故障、感電の原因になります。

仕様

品名 面発光LEDライト
 型式 NLUD05-DC, NLUD10-DC, NLUD20-DC,
 NLUD120-15-DC, NLUD120-25-DC,
 NLUD05-AC, NLUD10-AC, NLUD20-AC,
 NLUD120-15-AC, NLUD120-25-AC,
 NLUD05BM-AC, NULU10BM-AC,
 NLUD05BM4-AC, NLUD10BM4-AC,
 NLUD05BT-AC, NLUD10BT-AC,
 NLUD05BT4-AC, NLUD10BT4-AC,
 NLUD05BTM-AC

定格電圧 DC仕様 24V DC, AC仕様 100-240V AC
 色温度 5700K
 期待寿命 40℃にて40000時間
 使用温度 -10℃~40℃(但し、氷結しない事)
 保護等級 IP50
 電線 DC仕様 3m(AWG26x2C)
 AC仕様 2m (AWG26x2C)ACアダプター付き
 調光機能 無段階調光方式 (20-100%)

スイッチのON/OFFならびに調光の仕方



20%から100%で任意の明るさに調光可能です。
 所望の照度になるまでスイッチを押し続けてください。
 約10秒周期で照度が増減します。
 照度メモリー機能により、再度電源を入れた際、
 前回消灯時の明るさを再現します。
 (コンセントを抜いた場合、照度メモリーはリセットされます。)
 軽くタッチするだけでON/OFFが可能です。

外形寸法と各部名称

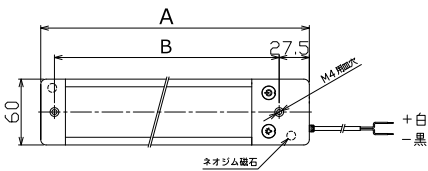

■ NLUD-DC

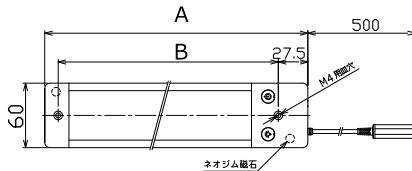

■ NLUD-AC

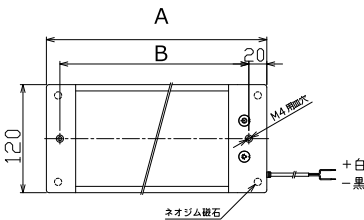

■ NLUD-120-15-DC/
NLUD-120-25-DC

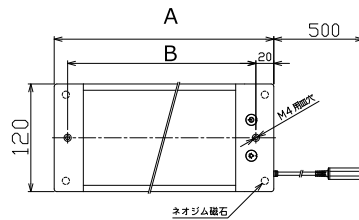

■ NLUD-120-15-AC/
NLUD-120-25-AC

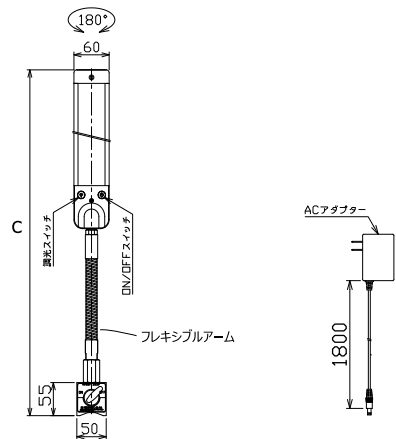

■ NLUD-BM-AC/
NLUD-BM4-AC

■ 付属ACアダプター
(AC仕様全機種に付属)

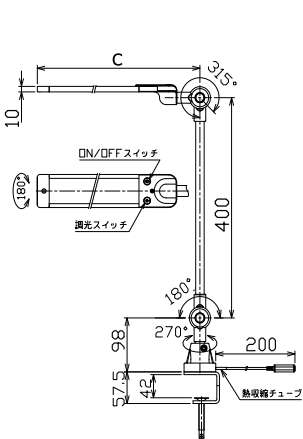

■ NLUD-BT-AC

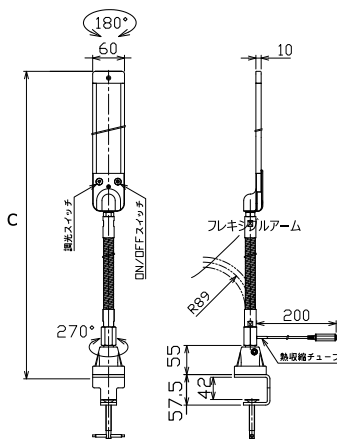

■ NLUD-BT4-AC



■ NLUD05-BTM-AC

	A	B
NLUD05	245	205
NLUD10	420	380
NLUD20	565	525
NLUD120-15	245	210
NLUD120-25	420	385

	C
NLUD05BM	575
NLUD10BM	750
NLUD05BM4	775
NLUD10BM4	950
NLUD05BT	308
NLUD10BT	483
NLUD05BT4	777
NLUD10BT4	952

日機株式会社

〒550-0003 大阪市西区京町堀二丁目6-28
 TEL:06-6225-2855 FAX:06-6225-2856
<http://www.nikki-tr.co.jp> e-mail:info@nikki-tr.co.jp